

QUALITÄT MIT SYSTEM

# VisuLED Home

FARETTO PER INSTALLAZIONE  
D'INCASSO E SOPRA MURO

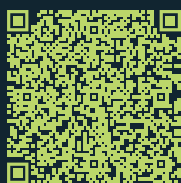

Foglio informativo



**GIFAS**  
ELECTRIC

09|16

## Lampada da incasso LED per il giardino, la parete e il soffitto!

Un faretto moderno e di effetto con possibilità d'impiego illimitate. Orientati alla qualità, al know-how, al progresso tecnico ed a esigenze estetiche, sono stati creati prodotti moderni con un alto livello di qualità ed un buon rapporto prezzo/prestazioni.

Impiegabile come plafoniera, lampada a muro e da pavimento sulla casa e intorno alla casa, per mettere in scena il vostro giardino e la vostra casa e per soddisfare esigenze di sicurezza crescenti.

## Perché VisuLED HOME?

### Posa semplicissima e rapida grazie al principio corrente di collegamento a innesto.

Per l'installazione non sono necessarie conoscenze tecniche specialistiche nel settore elettrico. Sono disponibili vari alimentatori in diverse versioni, con e senza alloggiamento, nonché con e senza timer integrato. Tutti gli alimentatori dispongono di un cavo di collegamento sul lato rete con connettore a spina.

È possibile realizzare diramazioni a piacere in corrispondenza di qualsiasi collegamento a spina inserendo un adattatore a T. Nell'ultima lampada di una fase è necessario proteggere la scatola di giunzione per cavi dall'umidità con un cappuccio di protezione avvitabile.

Utilizzando una bassa tensione di protezione di 48V, i cavi di collegamento possono essere posati direttamente nel terreno da parte di un profano anche senza tubo flessibile di protezione/tubo d'installazione.

Il vetro di sicurezza di 9mm è resistente all'invecchiamento e alle intemperie, antigraffio e resiste anche alle sollecitazioni più forti.

È possibile regolare la luminosità del VisuLED HOME.

Il sistema modulare VisuLED HOME offre diverse possibilità di posizionamento. Con la staffa orientabile è possibile montare la VisuLED HOME direttamente a pareti, soffitti, pavimenti, muri, pali, steccati, alberi ecc. oppure al picchetto in plastica.

Con un'emittenza diretta verso l'alto è possibile inserire la VisuLED HOME direttamente nel terreno con 2 fissaggi interrati, oppure senza questi fissaggi montarla direttamente a filo del terreno.

Se sussiste il rischio di danni causati da roditori, è possibile, in un secondo momento, montare un tubo flessibile intagliato come protezione contro i roditori nei punti a rischio.

Con il set di installazione a soffitto in plastica è possibile anche un montaggio a incasso nel soffitto e nella parete.

Per l'installazione nel pavimento, l'anello di montaggio a pavimento in acciaio inossidabile offre la possibilità di installare la VisuLED HOME a filo del pavimento; l'unico presupposto è un foro a gradini per accogliere la lampada con l'anello di montaggio a pavimento.

Il sopralzo dell'anello di montaggio a pavimento in acciaio inossidabile consente di installare la VisuLED HOME in un pavimento mediante un semplice foro.

## Struttura VisuLED HOME

L'alloggiamento è realizzato in pregiato alluminio pressofuso, superficie anodizzata con vernice di protezione, sul lato della testa è calettato un anello di copertura V4A e un vetro di protezione (9mm) chiude l'alloggiamento sul lato anteriore. L'elettronica e i diodi LED sono colati saldamente con una massa 2K.

La lampada dispone di 2 cavi di collegamento 2P, lunghi 300mm. (Cavo di alimentazione con connettore 2P, uscita con accoppiamento 2P).

## Caratteristiche del prodotto/sistema

- consumo di corrente molto ridotto
- lunga durata (>50'000 h)
- luminosità regolabile con tutti i variatori PWM disponibili in commercio (200-1'000Hz)
- l'intero sistema è realizzato in bassa tensione (<48V)
- tutti i collegamenti elettrici sono realizzati a innesto - pertanto possono essere montati e messi in servizio da chiunque

## Dati tecnici

Tensione di esercizio:	20-48VDC
Corrente assorbita:	420mA @ 24VDC
Potenza:	10W
Tipo di protezione:	IP67
Classe di isolamento:	III
Mezzo illuminante:	4 PowerLED
Flusso luminoso:	720lm (misurato nel faretto 4'000K)
Colori della luce:	warm white 3'000K comfort white 4'000K
Riproduzione del colore:	CRI 80
Ottiche:	Spot 10°/Wide 38°
Intervallo di temperature:	-40°C fino a +55°C
Peso:	710g



## Dimensioni

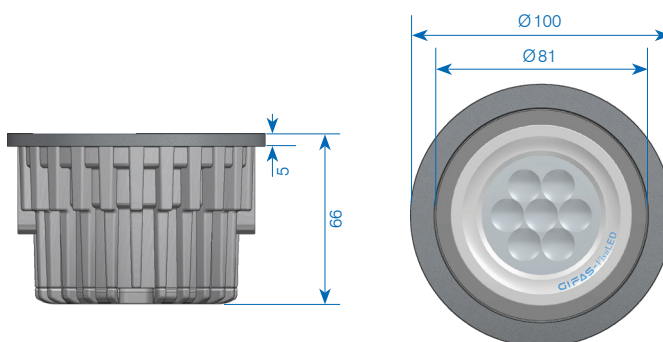



Esempi di applicazione come illuminazione indiretta della facciata casa<sup>1</sup>, plafoniera<sup>2</sup>, illuminazione del viale<sup>3</sup> oppure come illuminazione sensazionale delle piante<sup>4</sup>.

## Caratteristica di emittenza

### Wide 38°

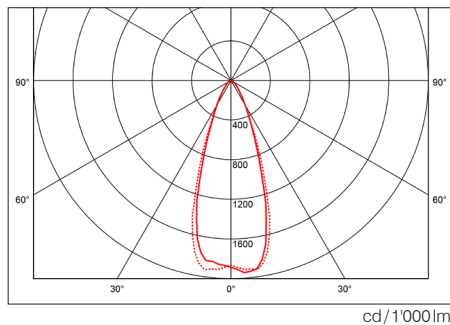

### Spot 10°

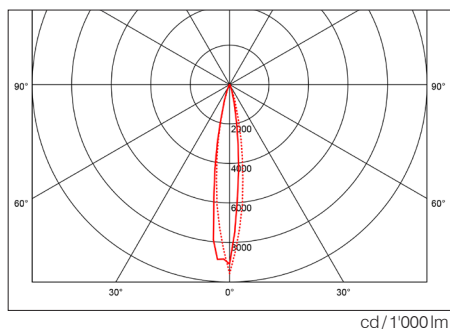

## Composizione del sistema



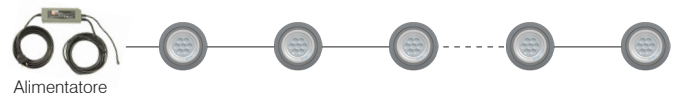

in serie (luminosità regolabile è possibile con variatore PWM)

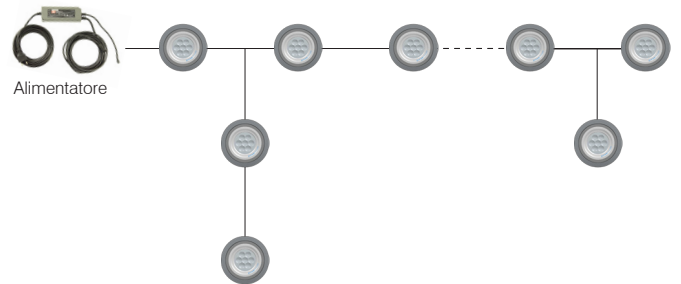

con diramazione (la regolazione PWM può causare malfunzionamenti)



## Assortimento standard lampade

N° art.	Descrizione	Colore della luce	Ottica
860104	VisuLED HOME completo, incl. 2 cavi di collegamento 300mm	3'000K warm white	 Spot
860105	VisuLED HOME completo, incl. 2 cavi di collegamento 300mm	4'000K comfort white	 Spot
860106	VisuLED HOME completo, incl. 2 cavi di collegamento 300mm	3'000K warm white	 Wide
860107	VisuLED HOME completo, incl. 2 cavi di collegamento 300mm	4'000K comfort white	 Wide



Come plafoniera:

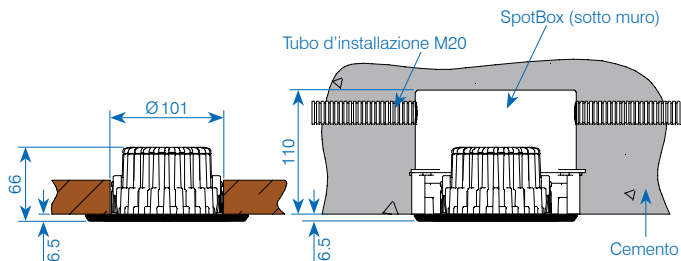

Accessori

N° art.	Descrizione
860101	Set anello di montaggio a soffitto VisuLED HOME, Ø 145×6.5 mm, alluminio anodizzato Completo, incl. materiale di fissaggio
153677	Alloggiamento d'incasso SpotBox MiniFix Small, H = 110 mm

Come lampada da incasso a pavimento:

Rasente

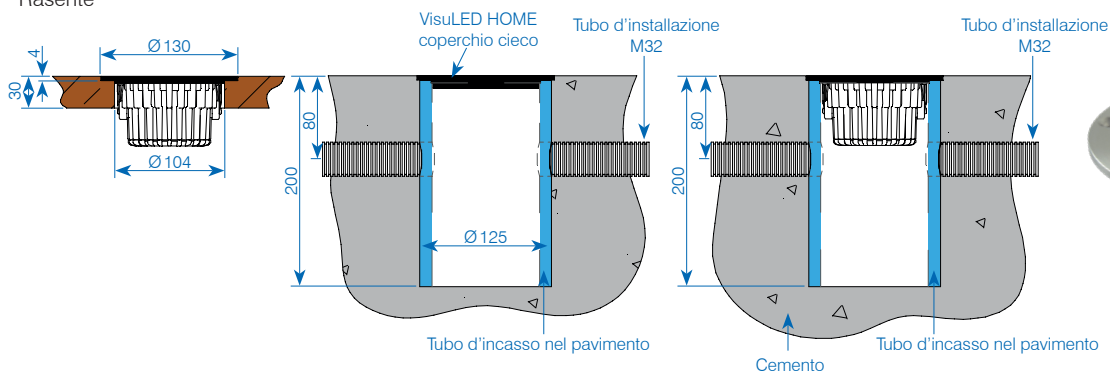

Sopralzo

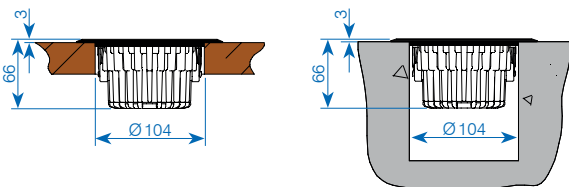

Accessori

N° art.	Descrizione
860195	Set anello di copertura pavimento rasente V4A, Ø 130×9 mm, completo, incl. materiale di fissaggio
860196	Set anello di copertura pavimento sopralzo V4A, Ø 140×9 mm, completo, incl. materiale di fissaggio
860126	Tubo d'incasso nel pavimento PE Ø 125×196 mm con 2 fori Ø 32 mm
860198	Coperchio cieco nero per tubo d'incasso nel pavimento

## Su una staffa orientabile

Molte possibilità d'impiego richiedono questa staffa orientabile. Questa consente la possibilità di montaggio su un parapetto, alla parete o al soffitto. Il possibile angolo di rotazione è di 360°.

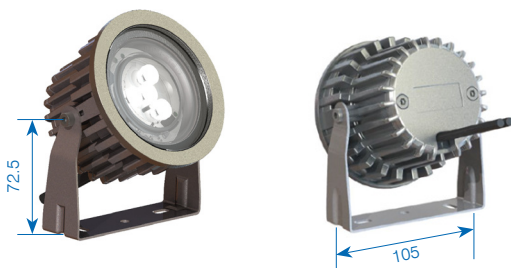

### Accessori

N° art.	Descrizione
860108	Set staffe orientabili V2A VisuLED HOME, completo, incl. materiale di fissaggio

## Direttamente nel terreno

Per stabilizzare la posizione nel terreno smosso o nel prato è consigliabile l'uso dei fissaggi interrati (da utilizzare in coppia). Questi possono essere avvitati direttamente sull'alloggiamento e sono in acciaio V2A.



### Accessori

N° art.	Descrizione
860114	1 pz. fissaggio interrato/picchetto V2A VisuLED HOME, Ø8×200mm Completo (utilizzare in coppia)

## Su un picchetto

La VisuLED viene montata sul picchetto mediante una staffa orientabile. In questo modo è possibile orientare perfettamente l'emettente e, se necessario, spostarla in modo semplice.

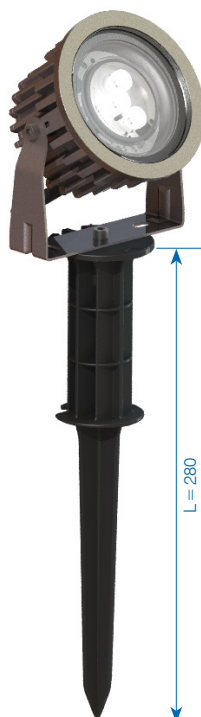

### Accessori

N° art.	Descrizione
126197	Picchetto 280 mm, plastica Completo, incl. vite e rondella

## Linee di collegamento innestabili

Come connessione via cavo viene impiegata una speciale prolunga in PUR 2x0.75 mm<sup>2</sup>. I connettori a spina utilizzati sono realizzati con grado di protezione IP68. Il diametro dal lato del spina è di 15 mm, dal lato della presa è di 19 mm.

Come derivazione è presente un adattatore a T e per un'uscita non utilizzata è presente un cappuccio di protezione – anche in questo caso entrambi con grado di protezione IP68.



N° art. 860115

N° art. 860116

N° art.	Descrizione
860215	Prolunga, lunghezza 1m
860115	Prolunga, lunghezza 5m
860116	Prolunga, lunghezza 10m



N° art. 860128

N° art. 860117

N° art. 860127

N° art. 860125

N° art.	Descrizione
860128	T-Adattore IP68, 2P - 12A, 250V senza cappuccio di protezione
860117	Cappuccio di protezione IP68 per presa per cavi
860125	Tubo ondulato resistente „anti ruidore“, PA6 Ø10.3mm, nero, assente d'alogeni
860127	Attrezzo per tubo ondulato „protezione ruidore“

## Scatola di giunzione con timer



N° art.	Descrizione
860163	Scatola di giunzione/timer VisuLED HOME, 254x180x84 mm, NG 230 VAC/36 VDC - 60W, IP66, cavo di collegamento 5m, 2 uscite
860194	Scatola di giunzione/timer VisuLED HOME, 254x180x84 mm, NG 230 VAC/36 VDC - 120W, IP66, cavo di collegamento 5m, 2 uscite
215080	Scatola di giunzione/telecomando VisuLED HOME 254x180x84mm, Alim. 230 VAC/36 VDC - 120W, IP66 cavo di raccordo 5m, 2 uscite, incl. radiotrasmettitore
218922	Scatola di giunzione/telecomando VisuLED HOME 254x180x84mm, Alim. 230 VAC/36 VDC - 60W, IP66 cavo di raccordo 5m, 3 uscite, incl. radiotrasmettitore

## Potenza di 60W/120W come standard

L'alimentatore standard dispone di una potenza di uscita di 60W/120W. In questo modo è possibile alimentare max. 4/9 VisuLED HOME.

La lunghezza massima per la progettazione è di 200m (tenere presente il calo di tensione). In combinazione con un regolatore comune 1 - 10V le VisuLED HOME può essere regolata l'intensità luminosa.

Nell'assortimento disponiamo di 7 varianti:

## Alimentatore innestabile



N° art.	Descrizione
860123	Alimentatore VisuLED HOME, 230VAC/36VDC-60W, IP67, cavo di raccordo 5m, uscita 5m cavo presa, 150x53x35 mm
860124	Alimentatore VisuLED HOME, 230 VAC/36VDC-90W, IP67, cavo di raccordo 5m, uscita 5m cavo presa, 171x63x37.5 mm
860290	Alimentatore VisuLED HOME, 230VAC/36VDC-120W, IP67, cavo di raccordo 5m, uscita 5m cavo presa, 191x63x37 mm

## Scatola di raccordo



N° art.	Descrizione
860164	Scatola di raccordo VisuLED HOME, 254x180x84 mm, Alim. 230 VAC/36VDC - 60W, IP66, cavo di raccordo 5m, 2 prese in uscita
860129	Scatola di raccordo VisuLED HOME, 254x180x84 mm, Alim. 230 VAC/36VDC - 120W, IP66, cavo di raccordo 5m, 2 prese in uscita

## Per funzione dimmer

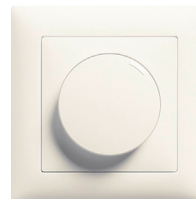

N° art.	Descrizione
104780	Regolatore sotto muro 1 - 10VDC Edizio bianco





VisuLED HOME nel pavimento di pietra con anello sopra muro



VisuLED HOME come illuminazione di facciata incassata nel pavimento



VisuLED HOME direttamente nel terreno – illuminazione d'accento



VisuLED HOME sul picchetto, ha l'effetto di una luce segnapasso

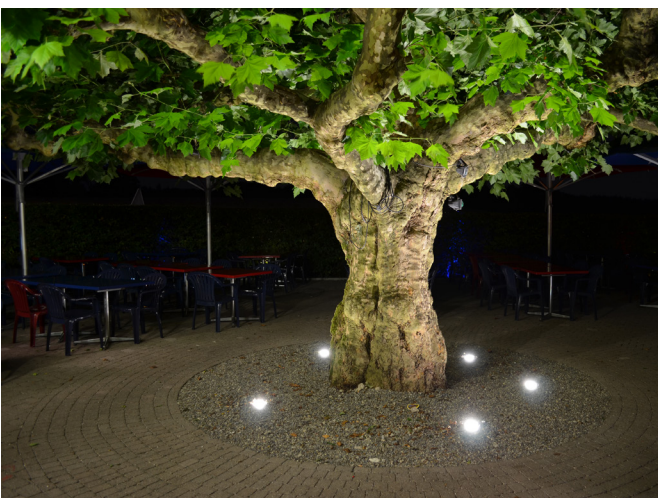

VisuLED HOME compl. incassata nel suolo di ghiaia



VisuLED HOME sulla staffa orientabile



SAREMO LIETI DI INCONTRARVI

Scoprite novità e soluzioni particolari sul nostro sito:

[www.gifas.ch](http://www.gifas.ch)

Ci riteniamo la possibilità di modifiche tecniche. V 0722



**GIFAS**  
ELECTRIC

GIFAS-ELECTRIC GmbH  
Dietrichstrasse 2  
CH-9424 Rheineck

+41 71 886 44 44  
+41 71 886 44 49  
info@gifas.ch  
[www.gifas.ch](http://www.gifas.ch)